

Pomi fissi

ART. 31060 inox



Pomo FISSO mm 50
modello 31060 quadro da 50

Ditta : Cottali

completo di piastra di fissaggio

Finitura: INOX

| CODICE | Diametro base mm | Altezza mm | Finitura |
|------------------|---------------------|---------------|----------|
| PO31060IN | 50 X 50 | 56 | Inox |

ART. 3202017



Pomo FISSO

quadro da 50 x 50

Ditta : Cottali

Cromo satinato

Cromo lucido

Oro lucido

Materiale: OTTONE

| CODICE | Diametro base mm | Altezza mm | Finitura |
|--------------------|---------------------|---------------|----------------|
| PO3202017CS | 45 X 45 | 69 | Cromo satinato |
| PO3202017ON | 45 X 45 | 69 | Cromo lucido |
| PO3202017OL | 45 X 45 | 69 | Ottone lucido |

ART. 32045



Pomo FISSO diam. mm 50

Ditta : Cottali

completo di piastra di fissaggio

Materiale: OTTONE

| CODICE | Diametro base mm | Altezza mm | Finitura |
|---------------------|---------------------|---------------|------------------|
| PO3204517OCS | 48 | 70 | Cromo satinato |
| PO3204517OON | 48 | 70 | Cromo lucido |
| PO3204517OOB | 48 | 70 | Bronzo graffiato |

Pomi fissi

ART. M84/42 K

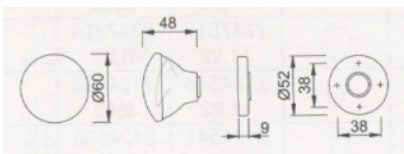

Resista®

10 Jahre Garantie auf die Oberfläche
10 years' surface guarantee
10 anni di garanzia sulla superficie
10 ans de garantie sur la surface
10 años de garantía sobre la superficie

Pomo FISSO mm 60 Ditta : HOPPE

completo di piastra di fissaggio

Materiale: OTTONE

| CODICE | Diametro base mm | Diametro pomo mm | Altezza mm | Finitura |
|--------------------|---------------------|---------------------|---------------|----------------|
| POM8442KOCS | 52 | 60 | 57 | Cromo satinato |
| POM8442KOL | 52 | 60 | 57 | Oro lucido |

ART. M84H/42 K

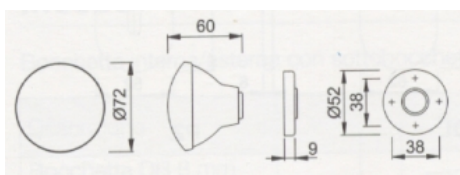

Resista®

10 Jahre Garantie auf die Oberfläche
10 years' surface guarantee
10 anni di garanzia sulla superficie
10 ans de garantie sur la surface
10 años de garantía sobre la superficie

Pomo FISSO diametro 72 Ditta : HOPPE

completo di piastra di fissaggio

Materiale: OTTONE

| CODICE | Diametro base mm | Diametro pomo mm | Altezza mm | Finitura |
|---------------------|---------------------|---------------------|---------------|----------------|
| POM84H42KOCS | 52 | 72 | 69 | Cromo satinato |
| POM84H42KOL | 52 | 72 | 69 | Oro lucido |

Pomi fissi

ART. 181



181
mm ø 50/70

Cromo satinato

Oro PVD

Pomo FISSO mm da 50 o 70

Ditta : OMP PORRO completo di vite di passaggio e piastra di fissaggio (dado cieco a parte)

Materiale: OTTONE

*Il rivestimento P.V.D. solo per finitura oro garantisce a vita la brillantezza della superficie contro usura, attacchi da agenti atmosferici e reagenti chimici

| CODICE | Diametro base mm | Diametro pomo mm | Altezza mm | Finitura |
|-------------------|------------------|------------------|------------|----------------|
| PO18150PVD | 48 | 50 | 54 | Oro pvd |
| PO18150OCS | 48 | 50 | 54 | Cromo satinato |
| PO18170PVD | 52 | 70 | 70 | Oro pvd |
| PO18170OCS | 52 | 70 | 70 | Cromo satinato |

ART. 1560

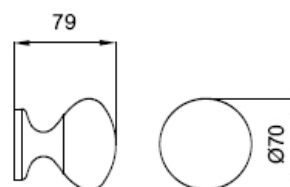

Cromo satinato

Ottone lucido

Ottone bronzato

Pomo FISSO Ditta : Martinelli completo di vite di passaggio e dado cieco

Materiale: OTTONE

| CODICE | Diametro base mm | Diametro pomo mm | Altezza mm | Finitura |
|-----------------|------------------|------------------|------------|------------------|
| PO1560OL | 52 | 70 | 79 | Ottone lucido |
| PO1560CS | 52 | 70 | 79 | Cromo satinato |
| PO1560OB | 52 | 70 | 79 | Bronzo graffiato |

Pomi fissi

ART. K1166



Cromo satinato



Cromo lucido



Zirtanio oro lucido

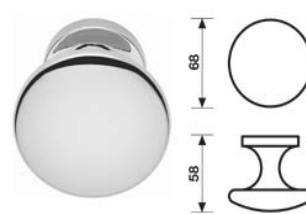

Pomo FISSO Ditta : Valli&Valli
completo di piastra di fissaggio
Materiale: OTTONE

| CODICE | Diametro base mm | Diametro pomo mm | Altezza mm | Finitura |
|-------------------|---------------------|---------------------|---------------|---------------------|
| POK1166OCS | 45 | 68 | 58 | Cromo satinato |
| POK1166ON | 45 | 68 | 58 | Cromo lucido |
| POK1166ZI | 45 | 68 | 58 | Zirtanio Oro lucido |

ZIR Attestato di qualità
Si attesta che il trattamento della superficie effettuato ai nostri prodotti, denominato Zirtanio è garantito 30 anni*.

Tale trattamento ha superato i seguenti test:

- Resistenza alla nebbia salina (1500 ore) secondo le norme ISO 9227 ASTMB117 DIN 50021
- Resistenza ai solventi secondo test MFK
- Resistenza ai prodotti specifici anticalcare
- Resistenza all'acido muriatico illimitata
- Resistenza di solidità alla luce senza alterazione secondo le norme UNI 9397

Per la pulizia consigliamo l'utilizzo di un panno inumidito con alcool.
*Si declina ogni responsabilità per un utilizzo negligente od improprio dei prodotti.

La maniglia ed i suoi coordinati, ormai divenuti veri complementi d'arredo, sono comunque oggetti di uso quotidiano e quindi, inevitabilmente, soggetti ad una naturale usura. Inoltre, particolari situazioni climatiche, agenti atmosferici come salsedine e umidità o l'utilizzo in situazioni gravose, possono accelerare questi processi, intaccando lo strato protettivo e generando effetti corrosivi con conseguenze antiestetiche.

Grazie al trattamento Zirtanio, che viene effettuato sulla superficie dei prodotti, Valli&Valli garantisce la protezione per 30 anni.

ART. 82

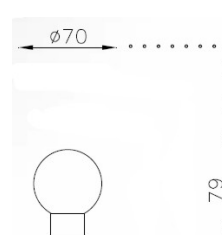
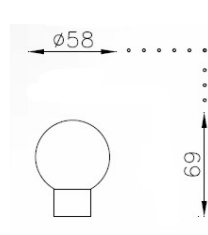

Pomo FISSO mm. 60 O 70

Ditta : MORETTINI

completo di barra filettata e dado cieco

Materiale: OTTONE

| CODICE | Diametro base mm | Diametro pomo mm | Altezza mm | Finitura |
|------------------|---------------------|---------------------|---------------|----------------|
| PO8260OCS | 60 | 60 | 69 | Cromo satinato |
| PO8260OB | 60 | 60 | 69 | Bronzo fumè |
| PO8270OCS | 77 | 70 | 79 | Cromo satinato |

Pomi fissi

ART. 410



Nichel satinato

Cromo satinato

Oro lucido

Bronzato

Pomo FISSO da mm 70

Ditta : Linea Cali completo di piastra di fissaggio

Materiale: OTTONE

| CODICE | Diametro base mm | Diametro pomo mm | Altezza mm | Finitura |
|-------------------|------------------|------------------|------------|-----------------|
| PO41070ONS | 79 | 70 | 88 | Nichel satinato |
| PO41070OCS | 79 | 70 | 88 | Cromo satinato |
| PO41070OL | 79 | 70 | 88 | Ottone lucido |
| PO41070OB | 79 | 70 | 88 | Bronzato |

ART. K1155



Cromo satinato

Ottone lucido

Pomo FISSO da mm 70 Ditta : Valli&Valli

Completo di piastra di fissaggio e/o vite doppio filetto con dado cieco

Materiale: OTTONE

| CODICE | Diametro base mm | Diametro pomo mm | Altezza mm | Finitura |
|-------------------|------------------|------------------|------------|----------------|
| POK1155OCS | 45 | 70 | 84 | Cromo satinato |
| POK1155OL | 45 | 70 | 84 | Oro lucido |

Pomi fissi

ART. 50

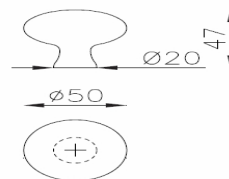

Cromo lucido

Ottone lucido

Bronzo graffiato

Pomo FISSO mm.50 Ditta : REGUITTI completo di piastra di fissaggio

Materiale: OTTONE

| CODICE | Diametro base mm | Diametro pomo mm | Altezza mm | Finitura |
|------------------|------------------|------------------|------------|----------------|
| PO5050OCS | 43 | 50 | 47 | Cromo satinato |
| PO5050OL | 43 | 50 | 47 | Oro lucido |
| PO5050OB | 43 | 50 | 47 | Bronzo |

ART. 56



Cromo satinato

Oro lucido

Bronzato

Bronzo Anticato

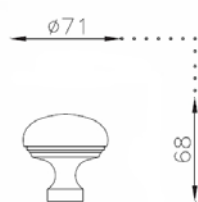
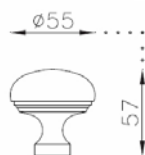

Pomo FISSO mm.60 o 75 Ditta : REGUITTI completo di piastrina di fissaggio diametro base 43mm

Materiale: OTTONE



| CODICE | Diametro base mm | Diametro pomo mm | Altezza mm | Finitura |
|------------------|------------------|------------------|------------|----------------|
| PO5660OL | 43 | 55 | 57 | Oro lucido |
| PO5660OCS | 43 | 55 | 57 | Cromo satinato |
| PO5660OB | 43 | 55 | 57 | Bronzato |
| PO5660AN | 43 | 55 | 57 | Bronzo antico |
| PO5675OCS | 43 | 71 | 68 | Cromo satinato |
| PO5675OL | 43 | 71 | 68 | Oro lucido |
| PO5675OB | 43 | 71 | 68 | Bronzato |

Pomi fissi

ART. 1570

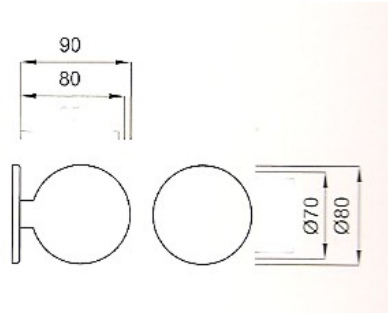

Pomo FISSO diam. mm 70 o 80

Ditta : Martinelli

completo di vite di passaggio e dado cieco

Materiale: OTTONE

| CODICE | Diametro base mm | Diametro pomo mm | Altezza mm | Finitura |
|-------------------|---------------------|---------------------|---------------|---------------|
| PO157070OL | 80 | 70 | 80 | Ottone lucido |
| PO157080OL | 80 | 80 | 90 | Ottone lucido |

ART. 1569



1569

Pomo FISSO da mm.70

Ditta : MARTINELLI

completo di barra filettata e dado cieco

Materiale: OTTONE

| CODICE | Diametro base mm | Diametro pomo mm | Altezza mm | Finitura |
|-------------------|---------------------|---------------------|---------------|---------------|
| PO156970OL | 80 | 70 | 80 | Ottone lucido |
| PO156970OB | 80 | 70 | 70 | Bronzato |

Pomi fissi

ART. 524A

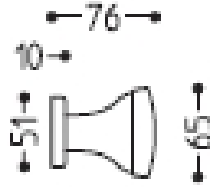

Pomo fisso diametro mm 65

Ditta : Mandelli
completo di piastra di fissaggio

Materiale: OTTONE
Finitura: Brunito opaco

| CODICE | Diametro base mm | Diametro pomo mm | Altezza mm | Finitura |
|-----------------|---------------------|---------------------|---------------|---------------|
| PO524AOB | 51 | 65 | 76 | Brunito opaco |

ART. 854

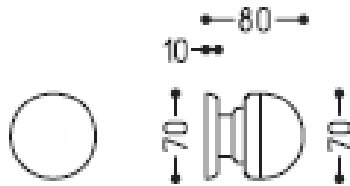

Pomo FISSO da mm 65

Ditta : Mandelli
completo di vite di fissaggio
passante

Materiale: OTTONE
Finitura: Brunito opaco

| CODICE | Diametro base mm | Diametro pomo mm | Altezza mm | Finitura |
|----------------|---------------------|---------------------|---------------|---------------|
| PO854OB | 70 | 70 | 80 | Brunito opaco |

Pomi fissi

ART. 169



Bronzo satinato

Bronzo lucido

Oro satinato

Oro lucido

Argento

Pomo FISSO mm.50 o 70

Ditta : SAGUATTI

Materiale: ALLUMINIO

| CODICE | Diametro base | Altezza | Finitura |
|-------------------|---------------|---------|---------------------------|
| PO16950ABS | 48 | 60 | Alluminio bronzo satinato |
| PO16950AOS | 48 | 60 | Alluminio oro satinato |
| PO16950AOL | 48 | 60 | Alluminio oro lucido |
| PO16950AS | 48 | 60 | Alluminio argento |
| PO16970ABS | 68 | 75 | Alluminio bronzo satinato |
| PO16970ABL | 68 | 75 | Alluminio bronzo lucido |
| PO16950AOS | 68 | 75 | Alluminio oro satinato |
| PO16950AOL | 68 | 75 | Alluminio oro lucido |
| PO16950AS | 68 | 75 | Alluminio argento |

ART. 175



Oro

Argento

Pomo FISSO mm.50 o 70

Ditta : SAGUATTI

completo di piastra di fissaggio

Materiale: ALLUMINIO

| CODICE | Diametro base | Altezza | Finitura |
|------------------|---------------|---------|-------------------|
| PO17550AS | 48 | 54 | Alluminio argento |
| PO17570OS | 69 | 60 | Alluminio oro |
| PO17570AS | 69 | 60 | Alluminio argento |

Pomi fissi

ART. 53/42K

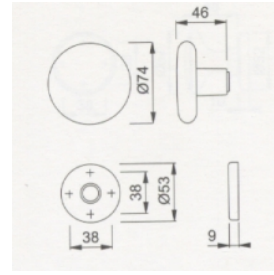

Bronzo

Oro

Argento

Pomo FISSO mm.74

Ditta : HOPPE

Materiale: ALLUMINIO

| CODICE | Diametro base | Diametro pomo | Altezza | Finitura |
|----------------|---------------|---------------|---------|-------------------|
| PO53SAB | 53 | 74 | 46 | Alluminio bronzo |
| PO53SAO | 53 | 74 | 46 | Alluminio oro |
| PO53SAA | 53 | 74 | 46 | Alluminio argento |

ART. 63-75/42K

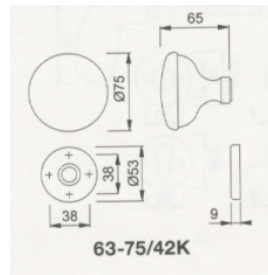

Bronzo

Argento

Pomo FISSO mm.75

Ditta : HOPPE

Materiale: ALLUMINIO

| CODICE | Diametro base | Diametro pomo | Altezza | Finitura |
|-----------------|---------------|---------------|---------|-------------------|
| PO6375AB | 53 | 75 | 65 | Alluminio bronzo |
| PO6375AA | 53 | 75 | 65 | Alluminio argento |

Pomi fissi

ART. 869 Alluminio



Pomo FISSO mm.50 o 70

Ditta : SAGUATTI

completo di piastra di fissaggio

Materiale: ALLUMINIO

| CODICE | Diametro base | Altezza | Finitura |
|-------------------|----------------------|----------------|-----------------|
| PO869B50NE | 48 | 60 | Nero ral 9005 |
| PO869B50BI | 48 | 60 | Bianco ral 9010 |
| PO869B70BI | 68 | 75 | Bianco ral 9010 |

ART. 669 DA 70 NYLON



Pomo FISSO mm 70

Ditta : SAGUATTI

completo di piastra di fissaggio

Materiale: NYLON

| CODICE | Diametro base | Altezza | Finitura |
|------------------|----------------------|----------------|-----------------|
| PO66970NE | 68 | 75 | Nero ral 9005 |