

# Guide per cassetti

## ART.755

Questa guida può sostituire il vecchio listello in legno. Nel cassetto deve esserci una fresata almeno di 17 mm



ART.	Misura cm	Estrazione cm	Finitura	CG Conf.	
CG755256	25,6	Totale	Bianco	1/50	

## ART.420

Questa guida può sostituire il vecchio listello in legno. Nel cassetto deve esserci una fresata almeno di 15mm



ART.	Misura cm	Estrazione cm	Finitura	CG Conf.	
CG42030	30	Totale	Bianca	1/50	

## ART.870 Fresata 17 portata 8 Kg.

Scorrimento su sfere. Montaggio sul fianco del cassetto con inserimento in una scanalatura di 17 mm e bloccaggio con una vite M4. Lunghezza guida inferiore alla profondità del cassetto. Profilo per fianco con foratura a passo 32 mm.

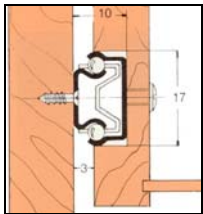
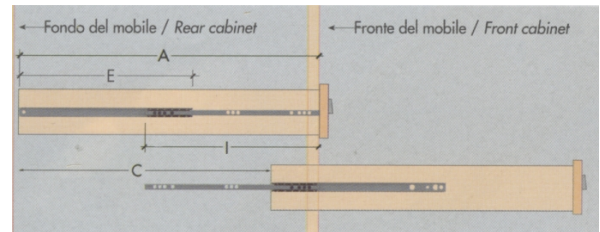

ART.	Misura cm	Max prof.cassetto A mm	Lunghezza E mm	Larghezza I mm	Corsa C mm	Finitura	CG Conf.	
CG87019	19	297	187	182	225	Zincata	1/50	
CG87025	25	425	251	246	353	Zincata	1/50	
CG87028	28	489	283	278	417	Zincata	1/50	
CG87031	31	553	315	310	481	Zincata	1/50	
CG87034	34	593	347	342	497	Zincata	1/50	
CG87043	43	758	430	424	662	Zincata	1/50	

## ART.840 Fresata 27 portata 15 Kg.

Scorrimento su sfere. Montaggio sul fianco del cassetto con inserimento in una scanalatura di 27 mm e bloccaggio con una vite M4. Lunghezza guida inferiore alla profondità del cassetto. Profilo per fianco con foratura a passo 32 mm.

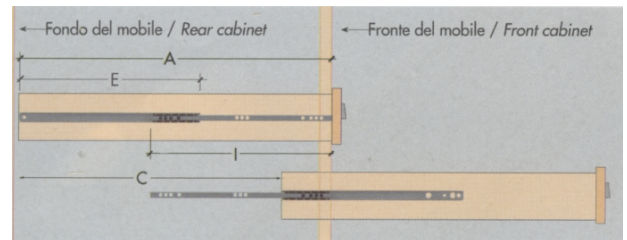

ART.	Misura cm	Max prof. cassetto A mm	Lunghezza E mm	Larghezza I mm	Corsa C mm	Finitura	CG Conf.	
CG84028	28	486	278	278	416	Zincata	1/50	
CG84034	34	614	342	342	544	Zincata	1/50	
CG84043	43	806	283	278	417	Zincata	1/50	

## ART.4001 portata 25 Kg.

Ruota in hostaform. Fissaggio a squadro. Basta solo una leggera spinta e il cassetto si chiude da se rimanendo chiuso grazie alla inclinazione apportata sulle due parti componenti la guida. Il doppio fermo in uscita impedisce la fuoriuscita accidentale del cassetto.

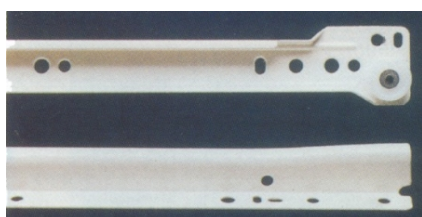
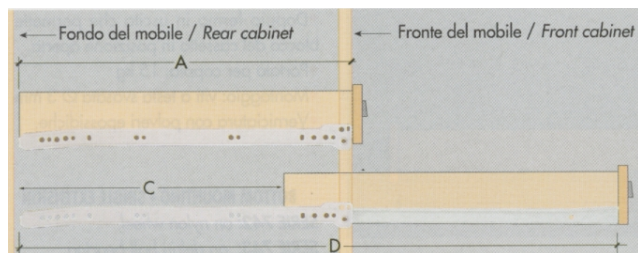
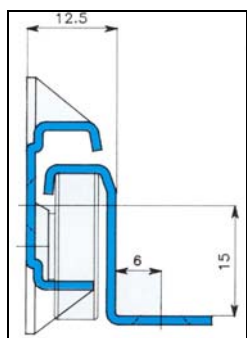

ART.	Misura A mm	Corsa C mm	Lunghezza D mm	Finitura	CG. Conf.
CG400125	250	172	422	Beige Nera	1/25/40
CG400127	270	194	466	Beige Nera	1/25/40
CG400130	300	222	522	Beige Nera	1/25/40
CG400135	350	275	622	Beige Nera	1/25/40
CG400140	400	322	722	Beige Nera	1/25/40
CG400145	450	342	792	Beige Nera	1/25/40
CG400150	500	392	892	Beige Nera	1/25/40
CG400155	550	442	991	Beige Nera	1/25/40
CG400160	600	492	1092	Beige Nera	1/25/40
CG400170	700				

## ART.4504 portata 30 Kg.

Guida sinistra con profili chiusi per uno scorrimento guidato; aperti per la guida destra per assorbire la tolleranza sulla larghezza del cassetto. Auto chiusura grazie alla speciale formazione dei profili. Doppio fermo in uscita che permette il blocco del cassetto in posizione aperta. Profilo laterale con foratura a passo 32 mm. Profilo laterale con doppia foratura. Il frontale del cassetto viene fissato sulle piastrine regolabili.

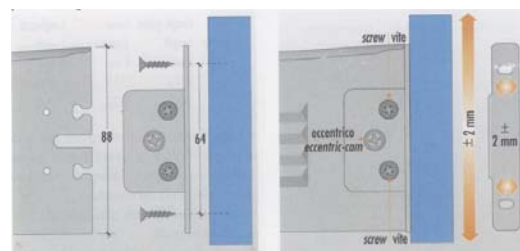
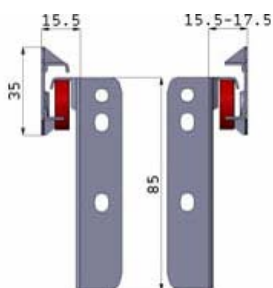

ART.	Misura A mm	Corsa C mm	Lunghezza D mm	Finitura	CG. Conf.
CG450440	400	312	712	Grigio	1/10
CG450445	450	352	802	Grigio	1/10
CG450450	500	402	902	Grigio	1/10

## ART.835 Portata 50 kg

Scorrimento su sfere. Profilo per il fianco e profilo intermedio dotati di inserto plastico per il blocco in chiusura Profilo con foratura a passo 32 mm.

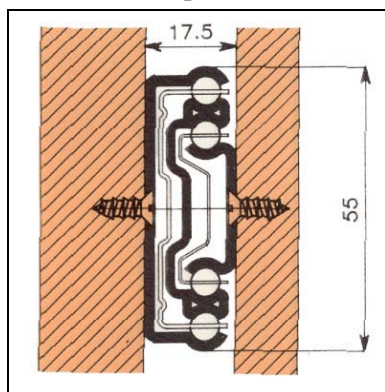

ART.	Misura A mm	Corsa C mm	Lunghezza D mm	Finitura	CG. Conf.	
CG83560	600	621	1221	Zincata	1/15	
CG83570	700	717	1417	Zincata	1/15	
CG83580	800	817	1617	Zincata	1/15	

## ART.836 Con squadretta applicata sulla parte scorrevole Portata 50 kg

Scorrimento su sfere. Profilo per il fianco e profilo intermedio dotati di inserto plastico per il blocco in chiusura Profilo con foratura a passo 32 mm.

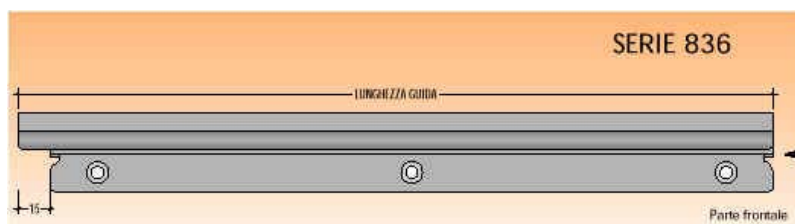
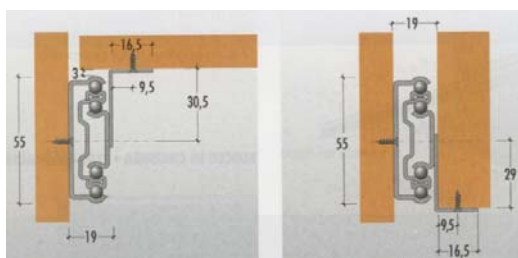

POSSIBILI APPLICAZIONI



ART.	Misura A mm	Corsa C mm	Lunghezza D mm	Finitura	CG. Conf.	
CG83660	600	621	1221	Zincata	1/15	
CG83670	700	717	1417	Zincata	1/15	
CG83680	800	817	1617	Zincata	1/15	



### ART.391

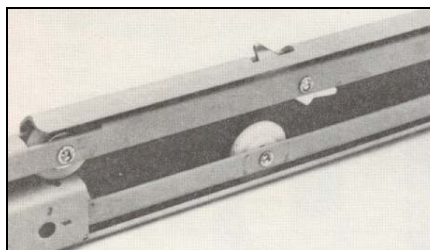
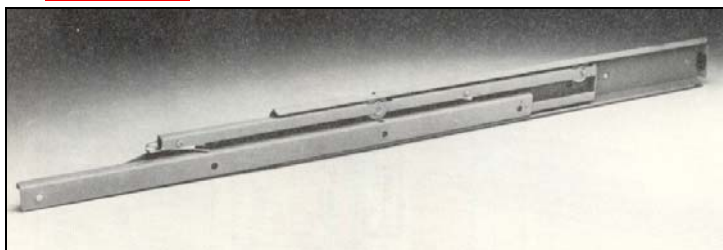

Fermo anteriore in uscita con sgancio a levetta.  
Il carrello intermedio, quando si toglie il cassetto, si blocca rimanendo inserito nella guida

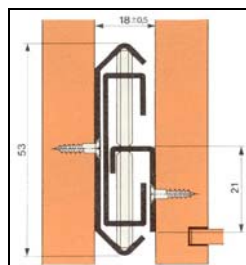

Guida telescopica a scorrimento su cuscinetti in acciaio.  
Fissaggio laterale

ART.	Misura cm	Estrazione cm	Portata Kg.	Finitura	CG. Conf.	EURO
CG39150	50	50	40	Zicata	1/16	13.58
CG39155	55	55	40	Zicata	1/16	13.94

### ART.393

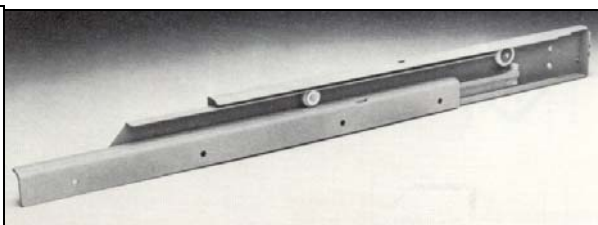
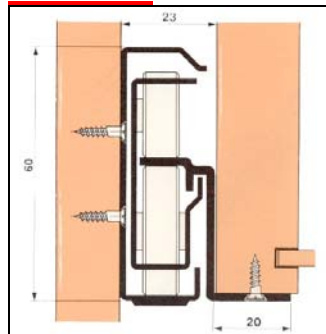

ART.	Misura cm	Estrazione cm	Portata Kg.	Finitura	CG. Conf.	EURO
CG39340	40	40	80	Zicata	1/10	19.63

Guida telescopica a scorrimento su cuscinetti in derlin montati su rulli rettificati.  
Fissaggio a squadra.

### ART.1923

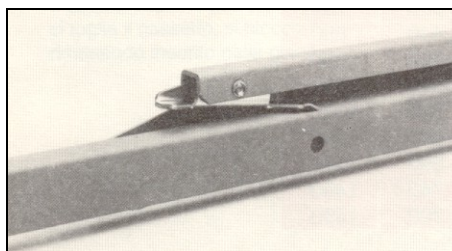
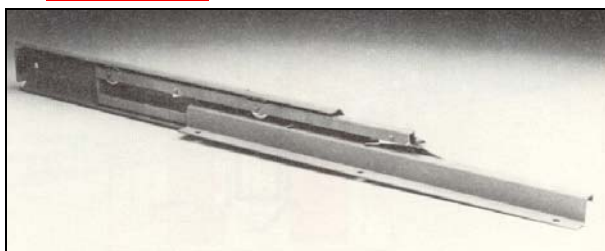

Fermo anteriore in uscita con sgancio a levetta.  
Il carrello intermedio, quando si toglie il cassetto, si blocca rimanendo inserito nella guida

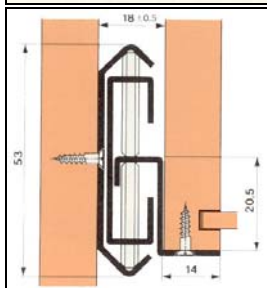

ART.	Misura cm	Estrazione cm	Portata Kg.	Finitura	CG. Conf.	EURO
CG192350	50	50	40	Zincata	1/16	15.24
CG192355	55	55	40	Zincata	1/16	



# Guide

## ART. DB3832 Estrazione TOTALE

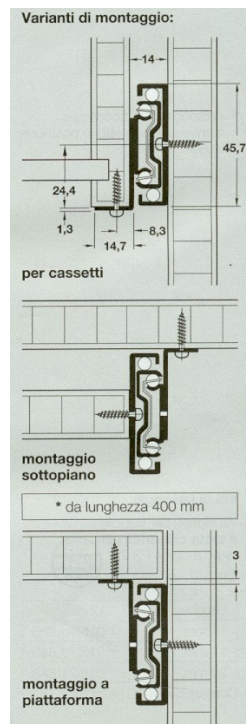
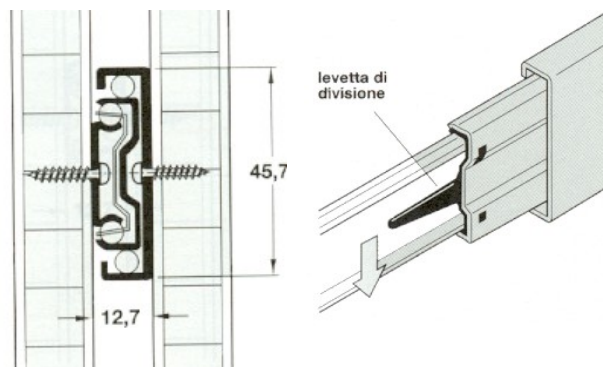

ART.	Misura cm	Estrazione cm	Portata Kg.	Finitura	CG Conf.	
CGDB383225	25	254	45	Nero	1/10	
CGDB383230	30	305	45	Nero	1/10	
CGDB383235	35	355	45	Nero	1/10	
CGDB383240	40	406	45	Nero	1/10	
CGDB383245	45	457	45	Nero	1/10	
CGDB383250	50	508	45	Nero	1/10	
CGDB383255	55	559	45	Nero	1/10	
CGDB383260	60	610	45	Nero	1/10	
CGDB383270	70	711	45	Nero	1/10	

## ART. DB3832 ALETTA SQUADRA PER DB3832



ART.	Misura cm	Finitura	CG. Conf.	
ALDB383235	35	Nero	1/10	
ALDB383240	40	Nero	1/10	
ALDB383245	45	Nero	1/10	
ALDB383250	50	Nero	1/10	
ALDB383255	55	Nero	1/10	
ALDB383260	60	Nero	1/10	
ALDB383270	70	Nero	1/10	